

 **БАСТИОН**



**GSM-ИНФОРМАТОР
АТОЛЛ-Т GSM**

РУКОВОДСТВО ПО ЭКСПЛУАТАЦИИ

Благодарим Вас за выбор нашего GSM-информатора АТОЛЛ-Т GSM.

Перед эксплуатацией ознакомьтесь с настоящим руководством.

Руководство по эксплуатации содержит основные технические характеристики, описание конструкции и принципа работы, способ установки на объекте и правила безопасной эксплуатации GSM-информатора АТОЛЛ-Т GSM (далее по тексту: изделие).

	<p>Изделие АТОЛЛ-Т GSM предназначено для SMS-оповещения пользователя о срабатывании различных видов охранных устройств: охранных панелей с выходом типа «сухие» контакты реле или различных контактных датчиков (герконы, датчики движения, загазованности, влажности, наличия сети, контактные датчики температуры, манометры и др.). Также изделие обеспечивает SMS-оповещение при срабатывании входной сигнальной цепи типа «СИРЕНА» 12 В.</p>
---	--

Изделие используется совместно с пультами централизованного управления (ПЦН), объектовыми приборами и различными датчиками.

Изделие обеспечивает:

- контроль двух входных сигнальных цепей типа нормально замкнутые либо нормально разомкнутые (выбирается пользователем) «сухие» контакты реле;
- контроль входной сигнальной цепи типа «СИРЕНА» 12 В для совместной работы с охранно-пожарными приборами;
- отправку SMS-сообщения на зарегистрированные телефоны;
- сопровождение SMS-сообщения контрольным звонком (контрольный звонок можно отключить);
- запоминание до трех номеров телефонов;
- световую индикацию наличия питания;
- световую индикацию режима работы изделия.

ТЕХНИЧЕСКИЕ ХАРАКТЕРИСТИКИ

Таблица 1

№ п/п	Наименование параметра	Значения параметров	
1	Информационная ёмкость (количество сигнальных цепей), шт	2	
2	Информативность (количество передаваемых сообщений), шт	5	
3	Максимальное количество телефонных номеров, шт.	3	
4	Максимальное количество знаков в телефонном номере, шт.	11	
5	Напряжение питания, В	от источника питания	10...14
		от сетевого адаптера	

№ п/п	Наименование параметра		Значения параметров
6	Ток потребления, А, не более	от источника питания	0,5
		от сетевого адаптера	1,0
7	Напряжение входа типа «СИРЕНА», В		10...14
8	Ток входа типа «СИРЕНА», мА, не более		10
9	Габаритные размеры ШхГхВ, мм, не более	без упаковки	150х120х45
		в упаковке	177х135х50
10	Масса, НЕТТО (БРУТТО), г, не более		171(235)
11	Диапазон рабочих температур, °С		0...+40
12	Относительная влажность воздуха при 25 °С, %, не более		85
	ВНИМАНИЕ! Не допускается наличия в воздухе токопроводящей пыли и паров агрессивных веществ (кислот, щелочей и т. п.)		
13	Степень защиты оболочкой по ГОСТ 14254-96		IP20

СОДЕРЖАНИЕ ДРАГОЦЕННЫХ МЕТАЛЛОВ И КАМНЕЙ

Изделие драгоценных металлов и камней не содержит.

КОМПЛЕКТ ПОСТАВКИ

Наименование	Количество
GSM-информатор АТОЛЛ-Т GSM	1 шт.
Руководство по эксплуатации	1 экз.
Сетевой адаптер	1 шт.
Тара упаковочная	1 шт.

УСТРОЙСТВО И РАБОТА ИЗДЕЛИЯ

КРАТКОЕ ОПИСАНИЕ КОНСТРУКЦИИ

Конструктивно изделие выполнено в пластиковом корпусе (см. рис. 1), предназначенном для установки на DIN-рейку. Корпус имеет откидную крышку для доступа к колодкам.

ПОДКЛЮЧЕНИЕ

Выход приёмно-контрольного охранного прибора (например: пульта централизованного управления) подключается к колодкам ВХОД 1 и ВХОД 2 (см. рис. 2). Входная цепь может принимать извещения, как нормально замкнутый либо нормально разомкнутый вход (тип определяется положением переключки, заводская установка - нормально разомкнутый). Для приёма извещений о подаче питания на

исполнительный механизм, выход типа «СИРЕНА» подключается к любой из колодок ВХОД 1 и ВХОД 2 (В этом случае «-» подключается к контакту НР, «+» - к контакту ОБ, переключатель должен быть в положении НР). Примеры подключения изделия см. на рисунке 3.



Рисунок 1 - общий вид изделия.



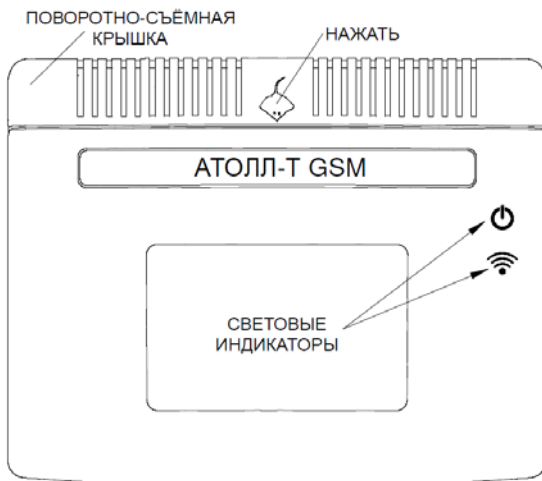

Рисунок 2 - вид изделия с открытой крышкой. ОБ - общий, НЗ - нормально замкнутый, НР - нормально разомкнутый. ШС1 - переключатель, определяющий тип ВХОДА 1, ШС2 - переключатель, определяющий тип ВХОДА 2.

ПИТАНИЕ

Питание изделия осуществляется от источника питания 12 В; 0,5 А, либо от сетевого адаптера 5 В; 1 А. При наличии питания светодиод  горит ровным светом, при отсутствии питания - погашен.

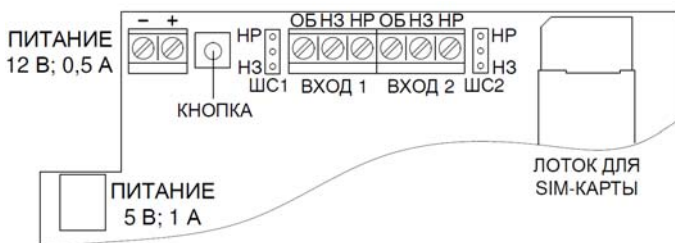
АЛГОРИТМ РАБОТЫ

Изделие опрашивает входы ВХОД 1 и ВХОД 2. В случае приёма извещения изделие отправляет SMS-сообщение **:SHX=TREVOGA!**; (где X - номер входа 1 или 2) на зарегистрированные телефоны, сопровождая сообщение контрольным звонком. При

возврате входов в исходное состояние снова отправляется SMS-сообщение :**SHX=NORMA**; (без контрольного звонка).



Рисунок 3 - варианты подключения изделия.

НАСТРОЙКА

Для записи в SIM-карту изделия номера программирующего телефона (номера администратора) нажать кратковременно кнопку 3 раза подряд - изделие войдет в режим регистрации телефона (светодиод  начнет часто мигать, при необходимости выхода из режима регистрации нужно нажать кнопку один раз), после чего позвонить на SIM-карту, вставленную в изделие. Номер регистрируется, изделие произведет отбой вызова и выйдет из режима регистрации. После регистрации телефона придет сообщение **PROG: CALL=1**.

Для **добавления дополнительных номеров** необходимо отослать SMS-сообщение с номера администратора следующего содержания **PROG:N2=+7(номер телефона)** или **PROG:N3=+7(номер телефона)**, где N2 и N3 - порядковые номера телефонов. (Программирование номеров осуществляется **только** через +7).

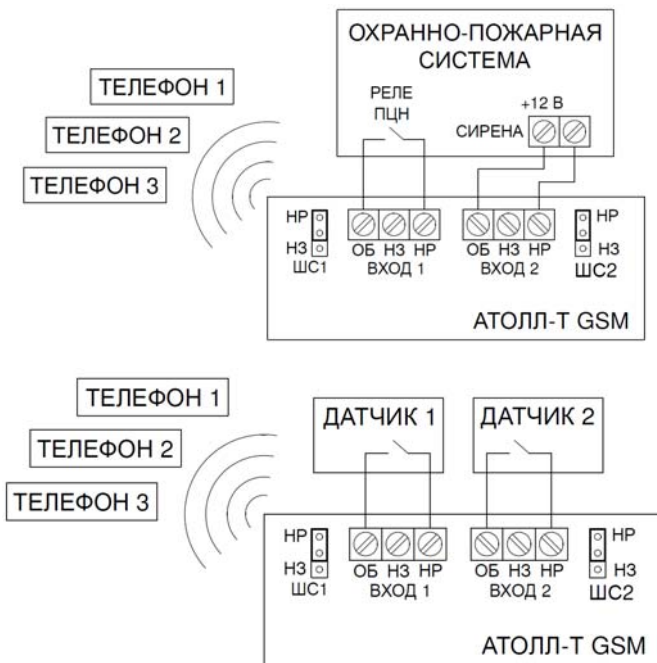
Для **просмотра запрограммированных дополнительных номеров** необходимо отослать с номера администратора SMS-сообщение **PROG:NUMBER**. Придет сообщение вида **N2=+7(номер телефона);N3=X**; (X указывает на отсутствие номера).

Для **удаления дополнительных номеров** необходимо отослать SMS сообщение с номера администратора следующего содержания **PROG:N2=0** или **PROG:N3=0**.

Контрольный звонок можно отключить, отправив SMS-сообщение **PROG:CALL=0** и включить обратно, отправив SMS-сообщение **PROG:CALL=1**. Для получения информации о состоянии параметра CALL необходимо совершить звонок на изделие с любого из зарегистрированных номеров или отослать SMS сообщение с любым символом (например: «?»). Ответное сообщение **CALL=1**; означает, что контрольный звонок включен, **CALL=0**; - контрольный звонок выключен.

Для **проверки состояния счета** SIM-карты необходимо отправить на изделие SMS сообщение **BALANS:#100#** (BALANS:*100# - не работает, т.к. изделие поддерживает только латинский алфавит). Где **100** – номер USSD запроса вашего оператора.

	<p>ВНИМАНИЕ!</p> <p>При нулевом балансе изделие не сможет отправить SMS-сообщение о состоянии счета. Необходимо наличие положительного баланса на одно SMS сообщение.</p> <p>Изделие поддерживает только латинский алфавит. При работе с некоторыми операторами (например, Мегафон) отчет о балансе не приходит. Для проверки баланса в этом случае рекомендуется пользоваться личным кабинетом на сайте оператора.</p>
---	--

Для **сброса** настроек изделия на заводские необходимо кратковременно нажать кнопку семь раз.

УСТАНОВКА НА ОБЪЕКТЕ





Изделие устанавливается на вертикальную поверхность (например: стену). Для установки изделия необходимо произвести разметку крепления корпуса изделия к стене в соответствии с габаритным чертежом (ФИАШ.425619.006 ГЧ - см. на сайте компании «БАСТИОН»). Также изделие имеет возможность установки на DIN-рейку ТН35.

Установку изделия производить в следующей последовательности:

- установить изделие на DIN-рейку ТН35, либо на вертикальную поверхность;
- установкой перемычек ШС1 и ШС2 (см. рис. 2) выбрать необходимый тип колодок ВХОД 1 и ВХОД 2;
- подключить сигнальные цепи к колодкам ВХОД 1 и/или ВХОД 2 (см. раздел УСТРОЙСТВО И РАБОТА);
- подключить источник питания 12 В 0,5 А либо сетевой адаптер 5 В 1 А.

ПОДГОТОВКА К РАБОТЕ

- Проверить правильность произведенного монтажа в соответствии с рисунком 2;
- вставить SIM-карту в лоток;

- подать напряжение на изделие - должны загореться светодиоды  и ;
- примерно через 30 сек. светодиод  перейдет в режим мигания 1 раз в 3 секунды;
- нажать кнопку 3 раза - светодиод  начнет часто мигать;
- позвонить на SIM-карту, установленную в изделие - должно прийти сообщение **PROG:CALL=1**;

ТЕХНИЧЕСКОЕ ОБСЛУЖИВАНИЕ

Техническое обслуживание должно проводиться квалифицированными специалистами. Перед проведением технического обслуживания необходимо внимательно изучить настоящий документ.

С целью поддержания исправности в период эксплуатации необходимо проведение регламентных работ.

Регламентные работы включают в себя периодический (не реже одного раза в полгода) внешний осмотр с удалением пыли, а также проверку работоспособности изделия, контактов электрических соединений.

ГАРАНТИЙНЫЕ ОБЯЗАТЕЛЬСТВА

Срок гарантии устанавливается 5 лет со дня продажи. Если дата продажи не указана, срок гарантии исчисляется с момента (даты) выпуска.

Срок службы — 10 лет с момента (даты) ввода в эксплуатацию или даты продажи. Если дата продажи или ввода в эксплуатацию не указаны, срок службы исчисляется с момента (даты) выпуска.

Предприятие-изготовитель гарантирует соответствие заявленным параметрам при соблюдении потребителем условий эксплуатации.

Отметки продавца в руководстве по эксплуатации, равно как и наличие самого руководства по эксплуатации, паспорта и оригинальной упаковки не являются обязательными и не влияют на обеспечение гарантийных обязательств.

Предприятие-изготовитель не несет ответственность и не возмещает ущерб за дефекты, возникшие по вине потребителя при несоблюдении правил эксплуатации и монтажа.

При наличии внешних повреждений корпуса и следов вмешательства в конструкцию гарантийное обслуживание не производится.

Гарантийное обслуживание производится предприятием-изготовителем.

СВИДЕТЕЛЬСТВО О ПРИЕМКЕ

Наименование:

GSM-информатор

«АТОЛЛ-Т GSM»

Заводской номер _____ Дата выпуска «__» _____ 20__ г.

соответствует требованиям конструкторской документации, государственных стандартов и признан годным к эксплуатации.

Штамп службы

контроля качества

ОТМЕТКИ ПРОДАВЦА

Продавец _____

Дата продажи «__» _____ 20__ г. м. п.

ОТМЕТКИ О ВВОДЕ В ЭКСПЛУАТАЦИЮ

Монтажная организация _____

Дата ввода в эксплуатацию «__» _____ 20__ г. м. п.

Служебные отметки _____



bast.ru — основной сайт

teplo.bast.ru — электрооборудование для систем отопления

dom.bast.ru — решения для дома

skat-ups.ru — интернет-магазин

изготовитель
БАСТИОН

а/я 7532, Ростов-на-Дону, 344018
(863) 203-58-30

тех. поддержка: 911@bast.ru

отдел сбыта: ops@bast.ru